

# HANDLEIDING VOOR DE EIGENAAR

## Lay-Z-Spa™

**220-240V~50Hz, 2050W**  
**H. max 1,0m H. min 0,19m IPX5**

### Inhoud

<b>1. Veiligheidsinstructies</b>	<b>P38-39</b>
<b>2. Specificaties</b>	<b>P39</b>
<b>3. Instructies voor de installatie</b>	<b>P39-43</b>
Gekozen Plaats	
Test reststroomapparaat (RCD)	
PRCD-Test	
Assemblage voor Rond Zwembad	
Assemblage voor Ovaal Zwembad	
<b>4. Werking van de pomp</b>	<b>P39-43</b>
Het ontluichtingsventiel ontluichten	
Bedieningspaneel	
Foutmeldingen	
<b>5. Onderhoud</b>	<b>P45-46</b>
Het filterpatroon reinigen en vervangen	
Onderhoud van het water in het spa-bad	
De Spa ledigen	
Het spa-bad schoonmaken	
Het spa-bad repareren	
De Lay-Z-Spa opbergen	
<b>6. Problemen oplossen</b>	<b>P47</b>
<b>7. Afvoeren</b>	<b>P47</b>
<b>8. Garantie</b>	<b>P48</b>

# VEILIGHEIDSINSTRUCTIES

## WAARSCHUWING

Bij het installeren en gebruiken van deze elektrische apparatuur, moeten de basisvoorzorgsmaatregelen voor de veiligheid altijd worden opgevolgd:

### BELANGRIJKE VEILIGHEIDSINSTRUCTIES

### LEES ALLE INSTRUCTIES EN VOLG ZE OP.

**WAARSCHUWING:** GEVAAR VOOR ELEKTRISCHE SCHOKKEN. Steek de stekker alleen in een goed geaard stopcontact.

**WAARSCHUWING:** Het spa-bad moet worden gevoed door een geïsoleerde transformator of via een RCD (Residual Current Device – Reststroomapparaat) met een nominale bedrijfsreststroom van maximaal 30mA.

**WAARSCHUWING:** RCD/PRCD moeten vóór elk gebruik getest worden.

**WAARSCHUWING:** Als het elektriciteits snoer beschadigd is, dient het te worden vervangen door de fabrikant of diens onderhoudstechnicus of een dergelijk deskundig persoon, om alle gevaar te voorkomen.

**WAARSCHUWING:** Sluit het apparaat niet met een verlengsnoer op het stopcontact aan, maar zorg voor een goed bereikbaar stopcontact om het gevaar voor elektrische schokken te beperken.

**WAARSCHUWING:** Er mag geen enkel gedeelte van het apparaat boven het bad worden geplaatst tijdens het gebruik.

**WAARSCHUWING:** Gedeelten met onbeschermd onderdelen erin, met uitzondering van gedeelten met een extra lage veiligheidsspanning van niet meer dan 12V, mogen niet bereikbaar zijn voor personen die zich in het spa-bad bevinden. Het geaarde toestel moet worden aangesloten op een stopcontact dat permanent is aangesloten op vaste bedrading. Gedeelten met elektrische onderdelen erin, met uitzondering van afstandsbedieningen, moeten zodanig worden geplaatst of bevestigd dat ze niet in het spa-bad kunnen vallen.

**WAARSCHUWING:** De stekker van het spa-bad moet ten minste 3,50 meter van het bad verwijderd zijn.

**WAARSCHUWING:** De stekker moet ook toegankelijk blijven nadat het bad is geïnstalleerd.

**WAARSCHUWING:** GEBRUIK HET SPA-BAD NIET ALS HET REGENT, OM ELEKTRISCHE SCHOKKEN TE VERMIJDEN.

**WAARSCHUWING:** Dit apparaat is niet bestemd om te worden gebruikt door personen (en kinderen) met een lichamelijke of mentale handicap, en met een gebrek aan ervaring en kennis, tenzij zij van een persoon die verantwoordelijk is voor hun veiligheid de nodige instructies gekregen hebben omtrent het gebruik van het apparaat. Kinderen moeten onder toezicht gehouden worden, om ervoor te zorgen dat ze niet gaan spelen met het apparaat.

**WAARSCHUWING:** Sta, om het gevaar voor verwondingen te beperken, niet toe dat kinderen dit product gebruiken als ze niet onder strikt toezicht staan.

**WAARSCHUWING:** Water oefent aantrekkingskracht uit op kinderen. Dek het spa-bad altijd af met het speciale afdekzeil na ieder gebruik.

**WAARSCHUWING:** Graaf het snoer niet in. Zorg ervoor dat het snoer niet kan worden beschadigd door grasmaaiers, heggenscharen of andere machines.

**WAARSCHUWING:** Vervang beschadigde snoeren onmiddellijk, om het gevaar voor verwondingen te beperken.

**GEVAAR:** Gevaar voor verdrinking. Wees er altijd extreem attent op dat kinderen niet zonder toestemming in het bad gaan. Zorg ervoor – om ongelukken te vermijden - dat kinderen het spa-bad niet kunnen gebruiken tenzij ze onder constant toezicht staan.

**WAARSCHUWING:** GEVAAR VOOR VERWONDINGEN. Gebruik het spa-bad nooit als de inlaataansluitingen kapot zijn of ontbreken. Vervang de inlaat-aansluitingen niet.

**WAARSCHUWING:** GEVAAR VOOR ELEKTRISCHE SCHOKKEN. Installeer het bad op minstens 1,5m afstand van alle metalen oppervlakken.

**WAARSCHUWING:** GEVAAR VOOR ELEKTRISCHE SCHOKKEN. Gebruik geen elektrische apparaten wanneer u in het spa-bad zit of wanneer uw lichaam nat is. Zet geen elektrische apparaten, zoals een lamp, telefoon, radio of televisie, binnen 1,5m van het spa-bad.

**VOORZICHTIG:** Om te voorkomen dat de oververhittingsbeveiliging onverwacht wordt gereset en u gevaar loopt, mag de beveiliging niet zijn aangesloten op een externe schakelaar, zoals een timer, of op een circuit dat regelmatig wordt aan- en uitgezet door het nutsbedrijf.

**WAARSCHUWING:** Tijdens de zwangerschap kan langdurig baden in warm water schadelijk zijn voor de foetus. Beperk het gebruik tot 10 minuten per keer.

**WAARSCHUWING:** OM HET GEVAAR VOOR VERWONDINGEN TE BEPERKEN:

**A.** Het water in een spa mag nooit warmer zijn dan 40°C (104°F). Een watertemperatuur van tussen 38°C (100°F) en 40°C (104°F) wordt beschouwd als veilig voor een gezonde volwassene. Voor jonge kinderen en wanneer de spa langer dan 10 minuten wordt gebruikt, wordt een lagere watertemperatuur aanbevolen.

**B.** Aangezien te hoge watertemperaturen tijdens de eerste maanden van de zwangerschap een grote risicofactor zijn voor schade aan de foetus, mag voor zwangere of mogelijk zwangere vrouwen het water in het spa-bad niet warmer dan 38°C (100°F) zijn.

**C.** Meet voordat u in het spa-bad gaat temperatuur van het water met een betrouwbare thermometer omdat de regelaar van de watertemperatuur mogelijk niet helemaal nauwkeurig is.

**D.** Het gebruik van alcohol, drugs of medicijnen voor of tijdens gebruik van het spa-bad kan leiden tot bewusteloosheid met het gevaar voor verdrinking.

**E.** Zwaarlijvige personen en mensen die last hebben (gehad) van hartklachten, lage of hoge bloeddruk, problemen met de bloedsomloop of diabetes moeten een arts raadplegen voordat ze een spa-bad gaan gebruiken.

**F.** Mensen die medicijnen gebruiken moeten een arts raadplegen voordat ze gebruik gaan maken van een spa-bad, aangezien sommige medicijnen slaperigheid kunnen veroorzaken, terwijl andere medicijnen invloed kunnen hebben op de hartfrequentie, de bloeddruk en de bloedsomloop.

**WAARSCHUWING:** OM HET GEVAAR VOOR VERWONDINGEN TE BEPERKEN: Giet nooit water dat warmer is dan 40°C (104°F) rechtstreeks in het bad.

**WAARSCHUWING:** Het gebruik van alcohol, drugs of medicijnen kan het risico van fatale hyperthermie aanzienlijk verhogen. Hyperthermie treedt op wanneer de temperatuur in het lichaam een niveau bereikt dat diverse graden boven de normale lichaamstemperatuur van 37°C (98,6°F) ligt. De symptomen van hyperthermie zijn onder meer: een verhoging van de interne lichaamstemperatuur, duizeligheid, apathie, slaperigheid en flauwvallen. De gevolgen van hyperthermie kunnen zijn: niet voelen van hitte, niet erkennen dat men de whirlpool of het hete bad moet verlaten, het zich niet bewust zijn van een aankomend gevaar, beschadiging van de foetus bij zwangere vrouwen, het fysieke onvermogen om de whirlpool of het hete bad te verlaten, en bewusteloosheid met het gevaar van verdrinking.

**RAADPLEEG UW ARTS VOOR MEER INFORMATIE.**

**VOORZICHTIG:** Het spa-bad mag niet worden opgezet en mag niet buiten blijven staan als het kouder is dan 4 °C (40°F).

**VOORZICHTIG:** Gebruik het spa-bad niet alleen.

**VOORZICHTIG:** Mensen met infectieziekten mogen geen spa-baden gebruiken.

**VOORZICHTIG:** Gebruik het spa-bad niet onmiddellijk na zware sportbeoefening.

**VOORZICHTIG:** Stap altijd langzaam en voorzichtig in en uit het spa-bad. Natte oppervlakken zijn glad.

**VOORZICHTIG:** Het spa-bad mag alleen worden gebruikt als er water in zit, om schade aan de pomp te vermijden.

**VOORZICHTIG:** Ga onmiddellijk uit het spa-bad als u zich ongemakkelijk of slaperig voelt.

**VOORZICHTIG:** Voeg nooit water toe aan chemicaliën, maar voeg de chemicaliën altijd aan het water toe. Zo voorkomt u dat er sterke gasvorming optreedt of heftige reacties die gevaarlijk opspatten van chemische middelen kunnen veroorzaken.

**LET OP:** Controleer de apparatuur voor gebruik. Meld beschadigingen of missende onderdelen bij aankoop aan de klantenservice van Bestways (de gegevens staan in deze handleiding). Controleer of de onderdelen van de apparatuur overeenkomen met het model dat u wilde aanschaffen.

**OPM.:** Laat de pomp niet langer dan 8 uur per dag lopen nadat de temperatuur het ingestelde punt heeft bereikt.

## BEWAAR DEZE GEBRUIKSAANWIJZING SPECIFICATIES (VOOR #54075)

Plaatsen:	4 volwassenen	Verwarmingselement:	Roestvrijstaal, 2000W
Watercapaciteit (80%):	900L (240gal)	Pomp:	50W circulatie-filterpomp
Afmetingen in opgeblazen toestand:	206cmx71cm (81"x28")	Beveiliging met reststroomapparaat (RCD):	Ja
Gevuld gewicht:	1200Kg (2,643Lb)	Netsnoer:	4,5m
Nominaal vermogen:	220-240V AC, 2050W	Snelle verwarming:	Ongeveer 1,5-2°C/uur (3-4°F/uur)
Temperatuurbereik:	40°C (104°F)	Wassernendurchsatz:	2,006 L/h (530 gallons./h)
Masserende turbo-blower:	600W	Wasseristdurchsatz:	≥757 L/h (≥200 gallons./h)

## SPECIFICATIES (VOOR #54090)

Plaatsen:	4-6 volwassenen	Verwarmingselement:	Roestvrijstaal, 2000W
Watercapaciteit (80%):	1200L (317gal)	Pomp:	50W circulatie-filterpomp
Afmetingen in opgeblazen toestand:	286cmx183cmx76cm (112.5"x72"x30")	Beveiliging met reststroomapparaat (RCD):	Ja
Gevuld gewicht:	1550Kg (3,414Lb)	Netsnoer:	4,5m
Nominaal vermogen:	220-240V AC, 2050W	Snelle verwarming:	Ongeveer 1°C/uur (1.8°F/uur)
Temperatuurbereik:	40°C (104°F)	Wassernendurchsatz:	2,006 L/h (530 gallons./h)
Masserende turbo-blower:	600W	Wasseristdurchsatz:	≥757 L/h (≥200 gallons./h)

## INSTALLATIE-INSTRUCTIES

**LET OP:** Controleer of alle onderdelen aanwezig zijn.

I: Lederachtige afdekking

II: Drijver voor chemicaliën

III: Opblaaslang

IV: Zijtafeltjes (voor Ovaal Zwembad #54090)

V: Pomp

VI: Spa met teryleen buitenkant

VII: Reparatieplakker

VIII: Losse onderdelen

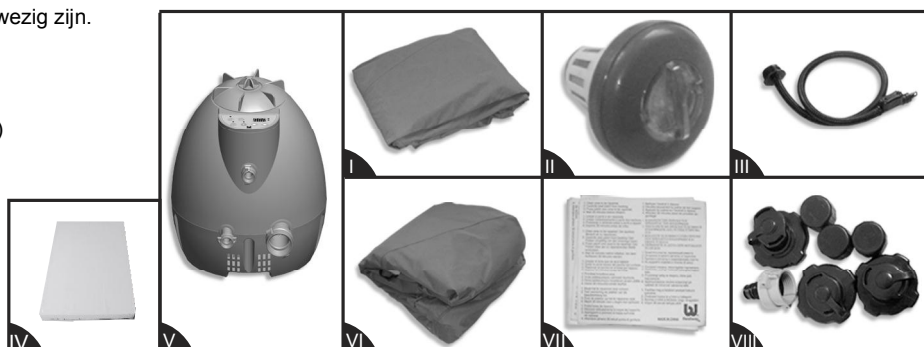

## Gekozen Plaats

**WAARSCHUWING:** De gekozen plaats moet de verwachte last kunnen dragen.

**WAARSCHUWING:** Er moet een geschikt afvoersysteem zijn voor het overlopende water.

**BELANGRIJK:** In verband met het totale gewicht van de Lay-Z-Spa, het water en de gebruikers is het van het grootste belang dat de basis waar de Lay-Z-Spa op wordt geïnstalleerd glad, vlak en recht is en dit gewicht constant kan dragen gedurende de hele periode dat de Lay-Z-Spa is geïnstalleerd. Als de Lay-Z-Spa op een ondergrond wordt geplaatst die niet aan deze vereisten voldoet, valt de schade die door de ongeschikte ondergrond wordt veroorzaakt niet onder de garantie van de fabrikant. Het is de verantwoordelijkheid van de Lay-Z-Spa-eigenaar om ervoor te zorgen dat de installatieplaats altijd in goede staat blijft.

### 1. Installatie binnen: Let op speciale vereisten als u de spa binnen neerzet.

- De vloer moet het gewicht van de Lay-Z-Spa kunnen dragen. De vloer moet vlak zijn en mag niet glad zijn.
- Voor spa's die binnen worden geïnstalleerd is een goede afvoer van het grootste belang. Als er een nieuwe kamer voor de spa wordt gebouwd, verdient het aanbeveling daar een afvoer in de vloer te maken.
- Vochtvorming is een natuurlijk neveneffect van de installatie van een Lay-Z-Spa. Onderzoek wat de gevolgen van vochtige lucht kunnen zijn op hout, papier, enz. in de ruimte waar u de spa wilt plaatsen. Om deze gevolgen tot een minimum te beperken, kunt u het beste voor ruim voldoende ventilatie zorgen in de geselecteerde ruimte. Een architect kan u helpen bepalen of er meer ventilatie nodig is.

**LET OP:** Plaats de Lay-Z-Spa niet op vloerbedekking of op ander materiaal dat door vocht kan beschadigen.

### 2. Installatie buiten

- Waar u uw Lay-Z-Spa ook installeert, het moet altijd op een stevige ondergrond zijn. Als u de Lay-Z-Spa buiten installeert, zorg er dan voor dat er geen scherpe voorwerpen zijn die het bad kunnen beschadigen en dat de ondergrond vlak is zodat de Lay-Z-Spa goed staat.
- Tijdens het vullen, het legen of als de spa in gebruik is, kan er water uit het bad worden gemorst. De Lay-Z-Spa moet daarom in de buurt van een afvoer in de vloer worden geplaatst.
- Zorg ervoor dat het bad niet gedurende lange perioden aan direct zonlicht wordt blootgesteld.

**WAARSCHUWING:** GEBRUIK HET SPA-BAD NIET ALS HET REGENT, OM ELEKTRISCHE SCHOKKEN TE VERMIJDEN.

## Sluit de pomp aan op de waterleiding, op de volgende manieren:

### Test reststroomapparaat (RCD)

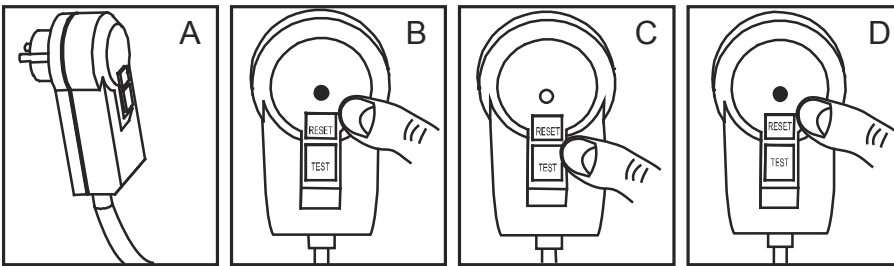

- Steek de stekker in het stopcontact.
- Druk op de "RESET"-knop. Het lampje moet dan rood gaan branden.
- Druk op de knop "TEST", het lampje gaat uit.
- Druk op de knop "RESET", het lampje brandt rood, de pomp is klaar voor gebruik.

**WAARSCHUWING:** GEVAAR VOOR ELEKTRISCHE SCHOKKEN. De stekker van het reststroomapparaat moet voor ieder gebruik worden getest.

**WAARSCHUWING:** Steek de RCD-stekker alleen in een stopcontact dat is beveiligd met een reststroomapparaat (RCD).

**WAARSCHUWING:** Controleer voordat u de stekker in een stopcontact steekt of de spanning van het stopcontact en de vaste bedrading geschikt zijn voor de pomp. Raadpleeg een elektricien als u dat zelf niet kunt vaststellen.

**WAARSCHUWING:** Niet gebruiken als bovenstaande test mislukt.

### PRCD-Test

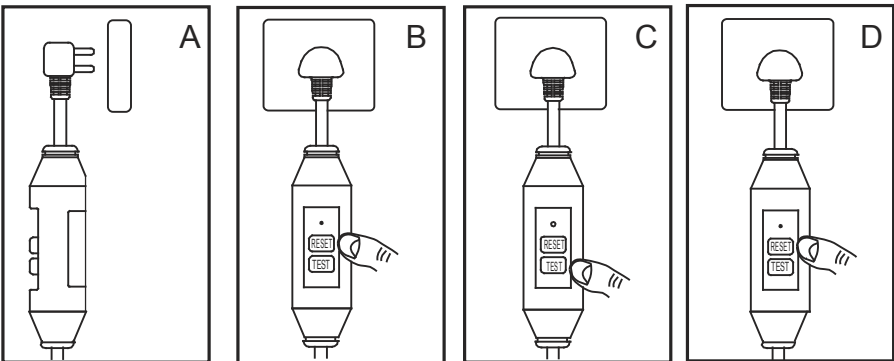

- Steek de stekker in een geaard stopcontact.
- Druk op de "RESET"-knop. Het lampje moet dan rood gaan branden.
- Druk op de knop "TEST", het lampje gaat uit.
- Druk op de knop "RESET", het lampje brandt rood, de pomp is klaar voor gebruik.

**WAARSCHUWING:** RISICO VOOR ELEKTRISCHE SCHOKKEN. De PRCD-stekker moet vóór elk gebruik getest worden.

**WAARSCHUWING:** Steek de stekker uitsluitend in een afgeschermd stopcontact (RCD).

**WAARSCHUWING:** Vooraleer de stekker in het stopcontact te steken, controleer of de spanning en bedrading geschikt zijn voor de pomp.

**WAARSCHUWING:** Niet gebruiken als bovenstaande test mislukt.

## Assemblage voor Rond Zwembad (#54075)

1. Vouw het product en de afdekking open en zorg ervoor dat beiden met de juiste zijde naar boven liggen.
2. Sluit het ene uiteinde van de opblaas slang aan op adapter A op de pomp.
3. Zoals eerder aangehaald, test de RCD/PRCD-stekker van de pomp en druk op de knop Lay-Z-Massage om de pomp in te schakelen.

### Gebruik van de SID-klep

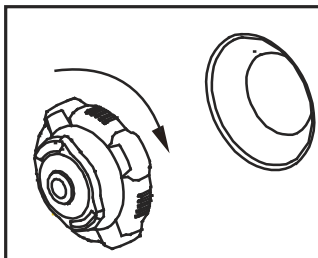

Schroef het SID-ventiel op de luchtklep los te schroeven.

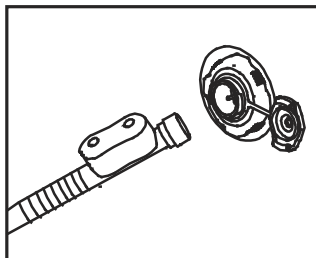

Open de bovenkant van het ventiel, sluit de opblaas slang aan en blaas het product op.

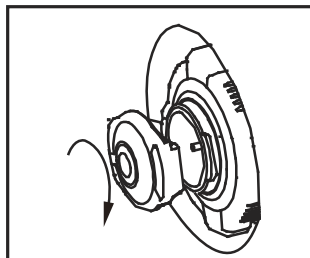

Als het product is opgeblazen, sluit u het bovenste deel van het ventiel.

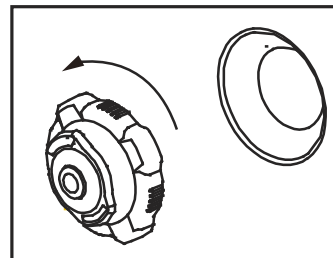

Om de lucht af te laten, volstaat het de de teller van het SID-ventiel naar rechts ten opzichte van de luchtklep.

4-1

4-2

4. Gebruik de opblaas slang om de kamers op te blazen in de volgorde van de gedrukte cijfers 1, 2, 3, 4

## Assemblage voor Ovaal Zwembad (#54090)



**WAARSCHUWING:** OM VERWONDINGEN TE VOORKOMEN, NIET GAAN ZITTEN, STAAN OF KLAUTEREN OF HET ZIJTAFELTJE.

1. Vouw het product en de afdekking open en zorg ervoor dat beiden met de juiste zijde naar boven liggen.
2. Neem een minuut de tijd om vertrouwd te raken met de accessoires.

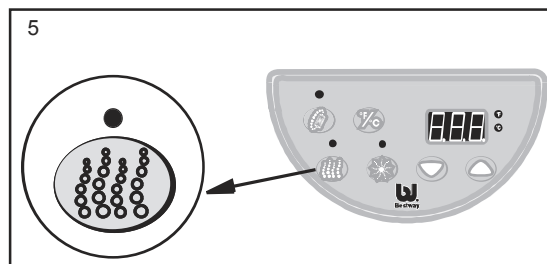
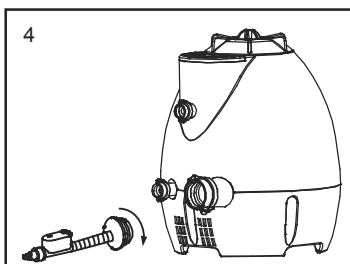
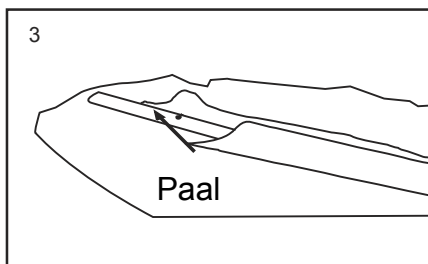
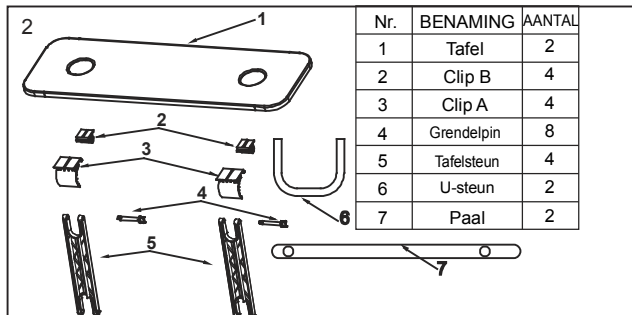

3. Installeer de zijpaal door een ervan in een mof aan de zijkant van de Spa te schuiven. Zorg ervoor dat de openingen in de mof overeenkomen met de openingen in de paal. Herhaal deze procedure aan de tegenover liggende zijde van de Spa.
4. Sluit de opblaas slang aan op de Adapter A van de pomp.
5. Zoals eerder aangehaald, test de RCD/PRCD-stekker van de pomp en druk op de knop Lay-Z-Massage om de pomp in te schakelen.

### Gebruik van de SID-klep

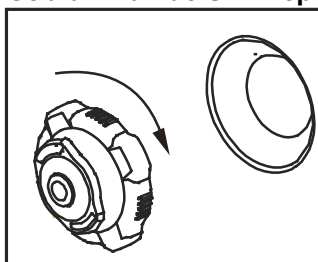

Schroef het SID-ventiel op de luchtklep los te schroeven.

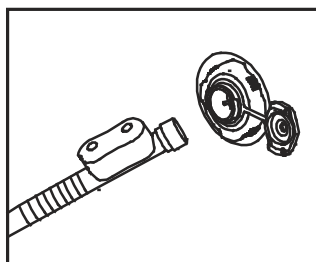

Open de bovenkant van het ventiel, sluit de opblaas slang aan en blaas het product op.

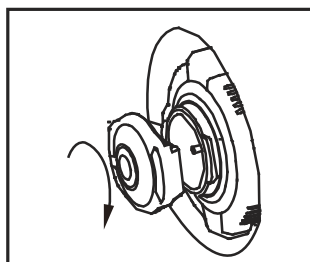

Als het product is opgeblazen, sluit u het bovenste deel van het ventiel.

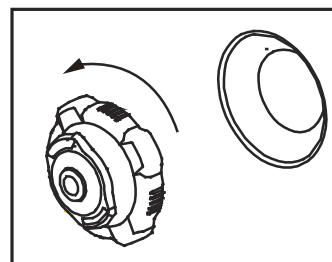

Om de lucht af te laten, volstaat het de de teller van het SID-ventiel naar rechts ten opzichte van de luchtklep.

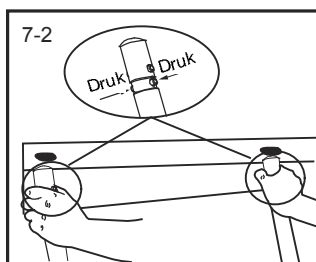
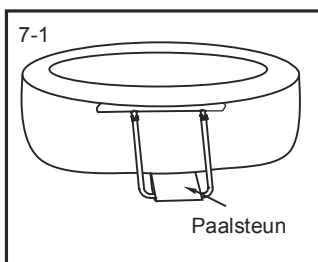
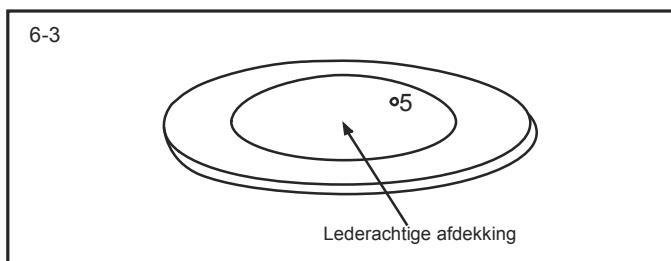
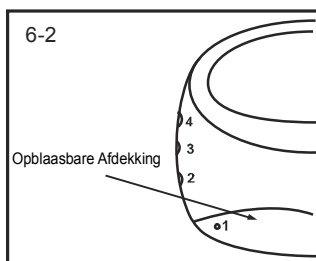
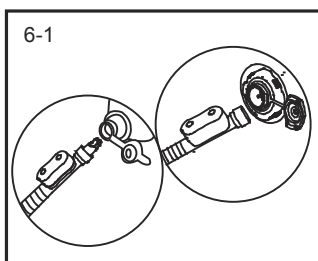

6. Gebruik de opblaas slang om de kamers van de Spa op te blazen in de volgorde van de gedrukte cijfers 1, 2, 3, 4, 5.
7. Steek de U-steunen door de paalsteun onderaan de Spa, steek beide uiteinden van de U-steunen in de zichtbare gaten van de paal en zorg ervoor dat de veerpinnen in de juiste positie springen. Herhaal deze stap aan de tegenover liggende zijde van de Spa.

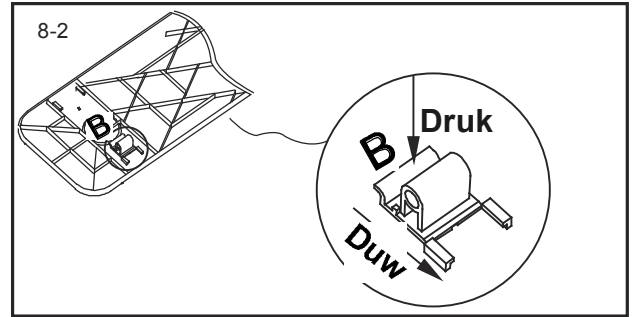
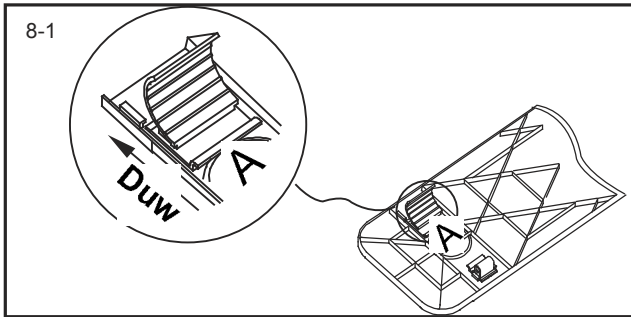

8. Lokaliseer de referenties A en B aan de onderzijde van de zijtafel en voer de overeenkomstige clips in door op de lipjes te duwen en de clips in hun juiste positie te klikken.

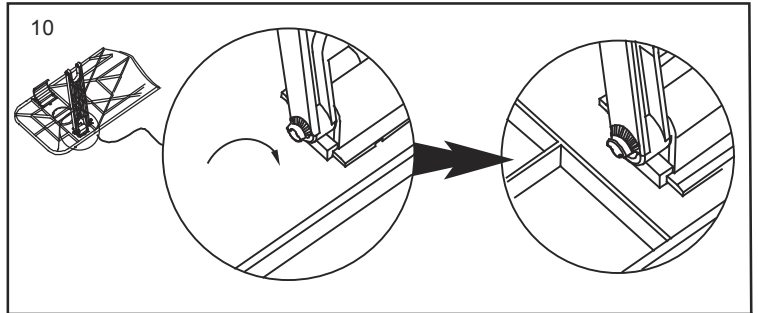
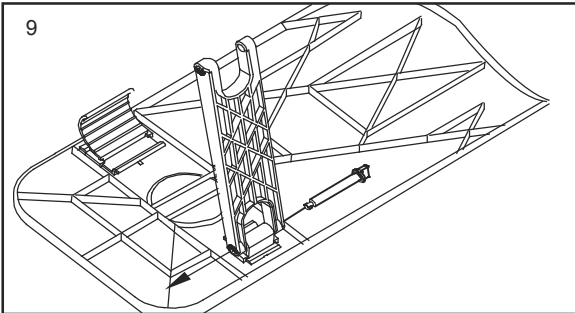

9. Lijn de tafelsteunen uit met de Clips B en voer de grendelpinnen in. Herhaal deze handeling voor de tegenoverliggende tafel.  
10. Draai de grendelpin 180° om hem in de juiste positie te brengen. Herhaal deze handeling voor de tegenoverliggende tafel.  
11. Monteer de Zijtafeltes op de palen.

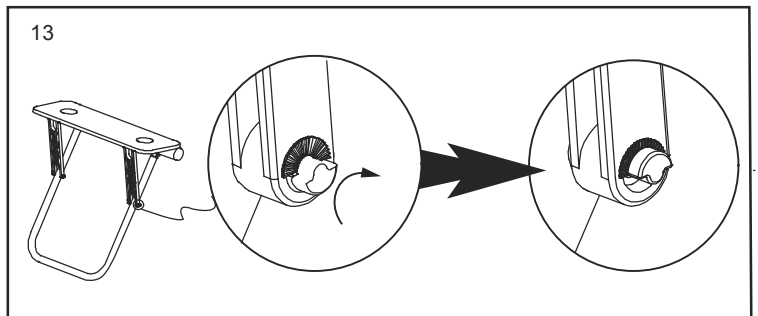
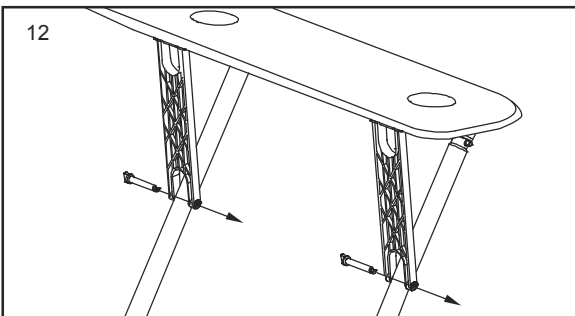

12. Lijn beide gaten in de tafelsteunen uit met de gaten in de U-steunen en voer de grendelpin in.  
13. Draai de twee grendelpinnen 180° om ze op hun plaats te blokkeren. Herhaal deze handeling voor de tegenoverliggende tafel.

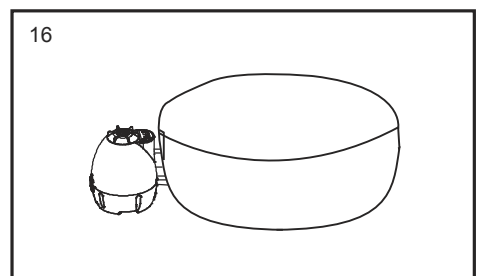
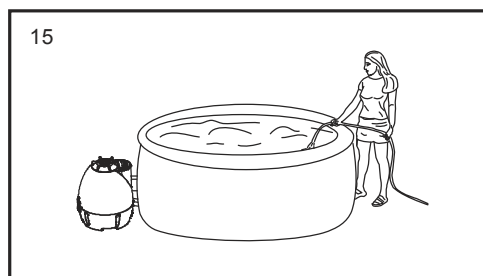
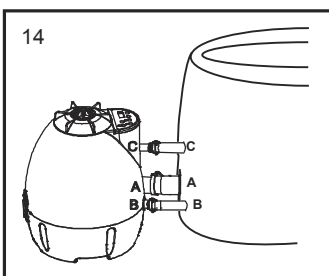

14. Sluit de pomp aan op de spa door de letters te laten samenvallen (A met A, B met B en C met C) waterpeil en gebruik de adapters om de pomp aan te sluiten op de spa. Zorg ervoor dat de dichtingen goed op hun plaats zitten en draai de adapters stevig vast met de hand.  
15. Vul de spa met de tuinslang. Vul de spa minimum waterniveau op het gedrukte de wand van de spa.  
16. Plaats de afdekking op de spa en sluit het met de ritssluiting.

**WAARSCHUWING:** Deze afdekking vervangt het toezicht van een volwassene niet; het kind moet altijd onder toezicht blijven in de buurt van de spa.  
**WAARSCHUWING:** Gebruik het Lay-Z-Massagesysteem niet wanneer de afdekking aangebracht is, omdat er lucht kan ontstaan in de spa, wat kan leiden tot onherroepelijke schade en lichamelijke verwondingen.

# WERKING VAN DE POMP

## Het ontluichtingsventiel ontluichten

**OPMERKING:** Het water moet tot het niveau komen dat op de wand van de spa staat aangegeven.

**OPM.:** Het ontluichten van het ontluichtingsventiel is de belangrijkste stap om ervoor te zorgen dat de pomp normaal werkt.

**VOORZICHTIG:** Zorg ervoor dat de pomp klaar voor gebruik is voordat u hem aanzet. Als u deze instructies niet in acht neemt, kan het zijn dat de pomp niet goed werkt. Laat de pomp nooit droog lopen; dat soort schade wordt niet gedekt door de garantie.

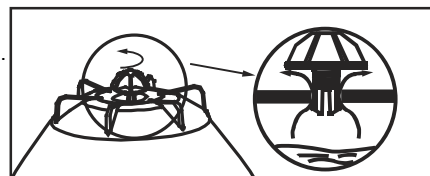

1. Open het ontluichtingsventiel op de bovenkant van de pomp door de knop met schroefdraad linksom te draaien.

De ventilatie is maximaal na twee hele draaien van het ontluichtingsventiel.

**LET OP:** Als de knop losraakt, plaatst u hem gewoon terug en draait u rechtsom om het ontluichtingsventiel weer op zijn plaats te brengen.

2. Als het ontluichtingsventiel open staat, begint er water in de pomp te stromen, waardoor de lucht uit het systeem wordt verwijderd. Dit proces duurt ongeveer 30 seconden, afhankelijk van de hoeveelheid water in het spa-bad en in de pomp.

3. Als er water in de kleine holte van het ontluichtingsventiel begint te lopen, moet het ontluichtingsventiel worden gesloten door hem rechtsom te draaien. Droog achtergebleven water op de pomp af nadat u het ontluichtingsventiel hebt gesloten.

## Bedieningspaneel

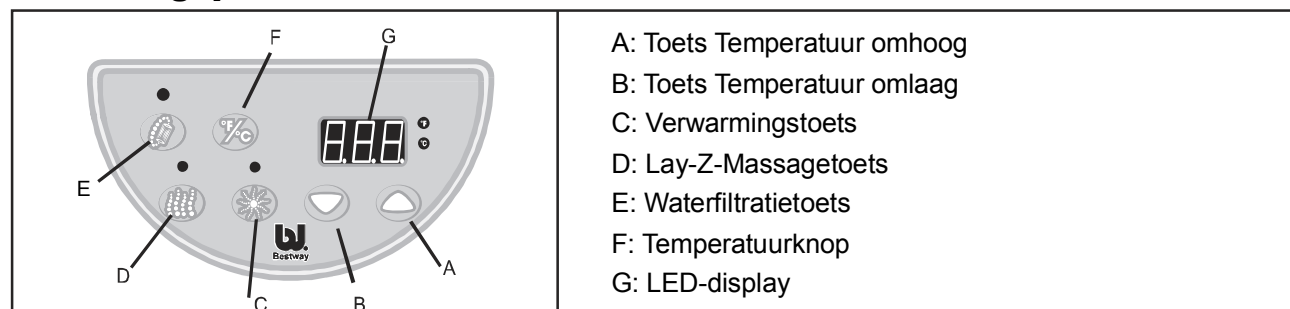

A: Toets Temperatuur omhoog

B: Toets Temperatuur omlaag

C: Verwarmingstoets

D: Lay-Z-Massagetoets

E: Waterfiltratietoets

F: Temperatuurknop

G: LED-display



**LED-display:** Als het apparaat aanstaat, toont het display automatisch de watertemperatuur.

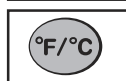

**Temperatuurmodustoets:** De temperatuur kan in Fahrenheit of in Celsius worden getoond. Druk op deze toets om tussen die twee mogelijkheden te wisselen.

**LET OP:** Het systeem staat standaard op Celsius.

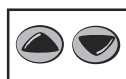

**Temperatuurregeltoetsen:**

Als u op de toetsen Temperatuur omhoog of Temperatuur omlaag drukt, gaat het display knipperen. Tijdens het knipperen kunt u de gewenste temperatuur instellen. Als u deze toetsen ingedrukt houdt, stijgen of dalen de waarden snel.

De nieuwe temperatuurinstellingen blijven 5 seconden op het display staan om de nieuwe waarde te bevestigen.

**LET OP:** De temperatuur is standaard ingesteld op 40°C (104°F) als u het apparaat voor het eerst aanzet.

**LET OP:** De temperatuur kan worden afgesteld van 20°C (68°F) tot 40°C (104°F).



**Waterfiltratietoets:** Deze toets zet de filterpomp aan en uit.

Het lampje boven de waterfiltratietoets brandt groen als de pomp is ingeschakeld.

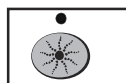

**Verwarmingknop:** Gebruik deze knop om het verwarmingssysteem in te schakelen en het Systeem Lay-Z-Massage zal automatisch uitschakelen – dit is normaal.

De pomp blijft de spa verwarmen totdat de watertemperatuur 1°C (1,8°F) hoger is dan de ingestelde temperatuur.

Zodra de watertemperatuur 2°C (3,6°F) onder de ingestelde temperatuur zakt, start het verwarmingssysteem weer.

Als het lichtje boven de verwarmingstoets rood brandt, is het verwarmingssysteem ingeschakeld. Als het licht groen brandt, heeft het water de ingestelde temperatuur en pauzeert het verwarmingssysteem.

Het snel verwarmingssysteem #54090 kan de temperatuur ongeveer 1°C (1,8°F) per uur opdrijven.

Het snel verwarmingssysteem #54075 kan de temperatuur ongeveer 1,5°C (3-4°F) per uur opdrijven.

**LET OP:** Als het verwarmingssysteem is ingeschakeld, start het filtratiesysteem automatisch – dit is normaal.

**LET OP:** Nadat het verwarmingssysteem is uitgeschakeld, blijft het filtratiesysteem werken. Dit is normaal.

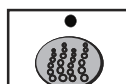

**Knop Lay-Z-Massage:** Gebruik deze knop om het massagesysteem in te schakelen. Dit systeem schakelt automatisch uit na 30 minuten waarbij ook het verwarmingssysteem automatisch uitgeschakeld wordt – dit is normaal.

Het lampje boven de Lay-Z-Massagetoets brandt groen als de functie is ingeschakeld.

**WAARSCHUWING:** Gebruik het Lay-Z-Massagesysteem niet wanneer de afdekking aangebracht is. Er kan zich immers lucht opstapelen in de spa, wat kan leiden tot onherroepelijke schade en lichamelijke verwondingen.



Na 24 uren werking zal de pomp stilvallen en verschijnt End. op de LED. Wanneer dit gebeurt, zijn zowel de snelle verwarming als de waterfiltering uitgeschakeld. Om de pomp weer in te schakelen, druk op een willekeurige knop op het bedieningspaneel.



## Foutberichten

Symptom	Problem Causes	Solutions
De LED geeft <b>E03</b> weer en alle lampjes knipperen	De voedingslijn van de woning is niet voorzien van een reststroominrichting.	Contacteer een gekwalificeerd technicus.
De LED geeft <b>E01</b> weer en alle lampjes knipperen	Systeemfout.	Steek de RCD-stekker weer in. (Indien het probleem aanhoudt, contacteer Bestway of uw verkoper).
De LED geeft <b>E02</b> weer en alle lampjes knipperen	Geen waterstroom.	De adapters van de pomp & the spa zijn geblokkeerd of de filtercartridge is te vuil. Vervang de filtercartridge indien nodig. (Indien het probleem aanhoudt, contacteer Bestway of uw verkoper).
De LED geeft <b>E03</b> weer en alle lampjes knipperen	Watertemperatuur te laag.	De temperatuur in de omgeving is onder de 4°C en het is raadzaam de spa of pomp niet te gebruiken.
De LED geeft <b>E04</b> weer en alle lampjes knipperen	Watertemperatuur te hoog.	Koppel de pomp los. Wanneer de waterkoeling herstart (Indien het probleem aanhoudt, contacteer Bestway of uw verkoper).
De LED geeft <b>E05</b> weer en alle lampjes knipperen	Er is iets mis met de pomp.	Contacteer Bestway of uw verkoper.
De LED geeft weer <b>E0d</b>	Na 24 uur werking zal de pomp overwinteren en zullen de functies snelle verwarming en waterfiltering uitgeschakeld worden.	Om de pomp te heractiveren, druk op een willekeurige knop van het bedieningspaneel.

## ONDERHOUD

**VOORZICHTIG: ZORG ERVOOR DAT DE STEKKER VAN DE POMP UIT HET STOPCONTACT IS VOORDAT U BEGINT MET ONDERHOUDSWERKZAAMHEDEN AAN HET SPA-BAD. ANDERS BESTAAT ER GEVAAR VOOR VERWONDINGEN OF OVERLIJDEN.**

### Het filterpatroon reinigen / vervangen

**OPMERKING:** Maak de filterpatroon iedere dag schoon en vervang de filterpatronen iedere twee weken om ervoor te zorgen dat het water schoon blijft.

- Haal de stekker van de pomp uit het stopcontact.
- Om waterlekken te voorkomen tijdens de reiniging of de vervanging van het filterpatroon, grijp in de spa en plaats de drie kapjes op de adapter en de schuimspanen.
- Verwijder de bovenkant van de filterpomp door de sluiting van het deksel los te schroeven.
- Verwijder het deksel.
- Til het filterpatroon recht omhoog uit de behuizing.
- U kunt het filterpatroon afspoelen met een tuinslang en opnieuw gebruiken. Als het filterpatroon echter vuil blijft en verkleurd is, moet het worden vervangen. Het verdient aanbeveling het filterpatroon iedere twee weken te vervangen.
- Zet het schone filterpatroon in het midden van de behuizing van de pomp.
- Let erop dat de afdichtingsring van het deksel van de pomp goed op de bovenste rand van de behuizing ligt.
- Plaats het deksel van de pomp weer terug.
- Doe de sluiting van het deksel weer op zijn plaats en draai hem vast met de wijzers van de klok mee.
- Grijp in de spa en verwijder de drie kapjes van de adapter en de schuimspanen. Zo kan er water in de pomp stromen.
- Aan de hand van de eerder beschreven stappen, test de RCD/PRCD-stekker, open de ontluuchtingsklep en herstart de Pomp.

NR.	NAAM	NR.	NAAM
P4014Q09-01-01	Ontluuchtingsventiel	58094	Filterpatroon
P4014-01-02	Afdichting ontluuchtingsventiel	P4014-04-19	Afdichting adapter A
P4014Q09-01-03	Sluiting van het pompdeksel	P4014-01-27	Afdichting adapter C
P4014Q09-01-04	Pompdeksel	P4014-01-27	Afdichting adapter B
P4014-01-05	Afdichtingsring van het pompdeksel		

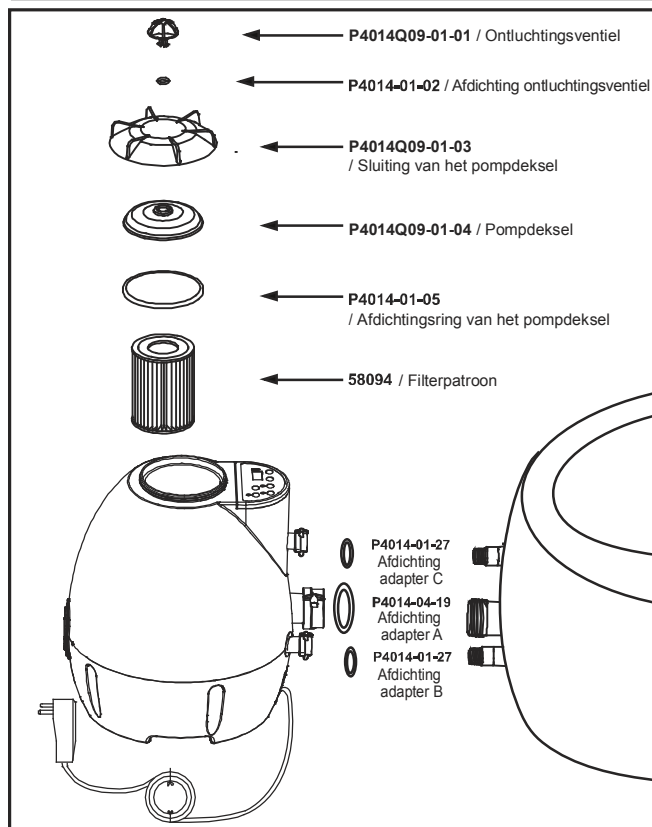

## Onderhoud van het water in het spa-bad

Een slechte waterkwaliteit kan zeer gevaarlijk zijn voor uw gezondheid. We raden u aan om het volgende te doen:

**A. Maak het filter iedere dag schoon en vervang het filter iedere twee weken, afhankelijk van het gebruik.**

**B. Vervang het water om de paar dagen of gebruik speciale chemicaliën voor spa-baden.**

In alle spa-baden zijn zwembadchemicaliën nodig. Vraag uw plaatselijke leverancier van zwembadbenodigdheden om meer informatie over chemisch onderhoud. Volg de instructies van de fabrikant van de chemische middelen op. Schade aan het spa-bad door een verkeerd gebruik van chemicaliën en een fout beheer van het water in het bad, is niet gedekt door de garantie.

### 1. Waterbalans

We raden aan om de pH van het water tussen 7,2 en 7,8 te houden, de totale alkaliteit tussen 80 en 120 ppm en het vrije chloor tussen 3 en 5 ppm. Schaf een testkit aan om de kwaliteit van het water te testen voor ieder gebruik van de spa en tenminste eenmaal per week. Een te lage pH is schadelijk voor het bad en voor de pomp. Schade door chemische onbalans valt niet onder de garantie.

### 2. Watersanering

Dit is de verantwoordelijkheid van de eigenaar van de spa en moet in stand gehouden worden aan de hand van een regelmatige en periodieke (indien nodig, dagelijkse) toevoeging van een goedgekeurd reinigingsproduct. Dit product zal de bacteriën en virussen aanwezig in het spawater chemisch onder controle houden.

## Het bad leegmaken

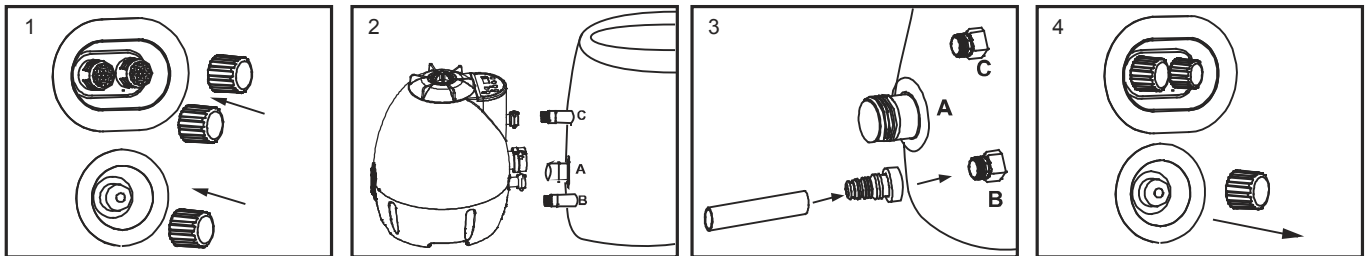

1. Doe de drie stoppen aan de binnenkant van het spa-bad in de adapter en de skimmers om te voorkomen dat er water wegloopt.
2. Koppel de pomp los van het spa-bad.
3. Sluit de slang-adapter aan op uw tuinslang en sluit de slang-adapter aan op adapter B van het spa-bad.
4. Leg het uiteinde van de slang in de afvoerplaats voor het water en verwijder de onderste stop van de binnenkant van het spa-bad om het water weg te laten lopen. Draai wanneer het waterniveau onder de onderste luchtkamer komt het SID-ventiel linksom van de basis af om de luchtkamer eeg te laten lopen. Hierdoor kan al het water uit het bad lopen.

## Het spa-bad schoonmaken

Er komen langzaam steeds meer resten van schoonmaakmiddelen en opgeloste deeltjes van badkleding en chemicaliën in het water van het bad terecht.

Maak het bad schoon met water en zeep en spoel het daarna af.

LET OP: GEBRUIK GEEN harde borstels of schurende schoonmaakmiddelen.

## Het spa-bad repareren

Als er een scheur of een gat in het spa-bad zit, gebruik dan de bijgeleverde reparatieplakker.

1. Maak het te repareren gedeelte droog, verwijder het beschermlaagje van de plakker en plak de plakker op het beschadigde gebied.
2. Strijk alle luchtbellen weg.
3. Gewoonlijk is het mogelijk een goede en onzichtbare reparatie te maken.

## De Lay-Z-Spa opbergen

Zorg ervoor dat al het water uit het spa-bad en de pomp is. Dat is van het grootste belang om ervoor te zorgen dat de Lay-Z-Spa zo lang mogelijk meegaat. Het verdient aanbeveling om een stofzuiger die geschikt is voor vloeistoffen te gebruiken om het water uit de leidingen van de spa en de pomp te blazen of te zuigen. Verwijder het filterpatroon. Het verdient aanbeveling om de Lay-Z-Spa in de originele verpakking op te slaan op een warme droge plaats.

**LET OP:** Plastic wordt bros en gaat snel kapot als het wordt blootgesteld aan temperaturen onder nul. Het spa-bad kan ernstig worden beschadigd als het vriest. Uw garantie kan vervallen als u het spa-bad niet goed opslaat voor de winter.

# PROBLEMEN OPLOSSEN

Bestway streeft ernaar om de Lay-Z-Spas zoveel mogelijk probleemvrij te maken. Bij ieder probleem dat zich voordoet, kunt u contact opnemen met ons of met uw erkende dealer.

We geven u nu wat tips voor het herkennen en herstellen van enkele bekende problemen die zich voor kunnen doen.

Problemen	Mogelijke oorzaken	Oplossingen
De pomp werkt niet	-Stroomstoring -RCD/PRCD ingegrepen  -RCD/PRCD gebroken	-Controleer de stroombron -Reset RCD/PRCD en controleer of de bestaande bedrading te dun is om 2050W aan te kunnen -Vraag reparatie aan als de storing niet kan worden gereset
De pomp verwarmt niet goed	-De temperatuur is te laag ingesteld -Vuil filterpatroon -Het waterniveau is niet goed -De 3 stoppen zijn niet verwijderd -Storing verwarmingselement	-Stel een hogere temperatuur in -Reinig/vervang het filterpatroon op tijd -Voeg water toe tot de aangegeven niveaus -Vergeet niet om de 3 stoppen te verwijderen voordat u gaat verwarmen -Vraag reparatie aan
Het Lay-Z-massagesysteem werkt niet	-De pomp is te heet  -De automatische 30-minuten-uitschakelfunctie is ingeschakeld -Er is iets mis met de pomp	-Haal de stekker van de pomp uit het stopcontact. Steek de stekker weer in het stopcontact nadat de pomp is afgekoeld en druk op de Lay-Z-massagetoets om de pomp in te schakelen -Druk op de Lay-Z-Massagetoets om de functie weer in te schakelen -Vraag reparatie aan als het massagesysteem niet wordt gereset
Waterfiltratie werkt niet	-De pomp is niet ontluicht voordat hij is aangezet -Vuil filterpatroon	-Ontluicht de pomp met het ontluichtingsventiel. -Reinig/vervang het filterpatroon op tijd
De adapter lekt	-De afdichting van de adapter zit niet goed	-Vervang de afdichting en controleer
De pompadapters zijn niet op gelijke hoogte met de spa-adapters	-Een kenmerk van PVC is dat het van vorm verandert; dit is normaal	-Breng de pomp omhoog met hout of een ander soort geïsoleerd materiaal om de pompadapters op gelijke hoogte te brengen met de spa-adapters.
Het spa-bad lekt	-Er zit een scheur of een gat in het spa-bad	-Gebruik de bijgeleverde reparatieplakker
Het water is niet schoon	-Te korte filtratietijd -Vuil filterpatroon -Verkeerd onderhoud van het water	-Verleng de filtratietijd -Reinig/vervang het filterpatroon -Raadpleeg de instructies van de chemicaliënfabrikant

## AFVOEREN



Betekenis van de doorkruiste vuilnisbak op wielen:

Elektrische apparatuur dient niet afgedankt te worden samen met het gewoon huishoudelijk afval.

Contacteer uw plaatselijke overheid om meer informatie te krijgen over de beschikbare manieren van afvalophaling.

Indien de elektrische apparatuur gedumpt wordt in de natuur, kunnen gevaarlijke stoffen in het grondwater sijpelen en in de voedselketen terechtkomen, wat schadelijk is voor uw gezondheid en welzijn.

Wanneer u uw oude apparatuur wilt vervangen door nieuwe, is de verkoper wettelijk verplicht uw oude apparatuur gratis terug te nemen voor afdanking.

**Gelimiteerde BESTWAY® fabrieksgarantie**

Bij het product dat u hebt aangeschaft, hoort een gelimiteerde garantie. Bestway® staat achter zijn kwaliteitsgarantie en verzekert door middel van een vervangingsgarantie dat uw product vrij is van fabrieksfouten die lekken veroorzaken.

**Om een claim in te dienen, vult u gewoon deze garantiekaart in en dient u hem bij ons in, samen met:**

**Voor het spa-bad:**

- 1) Uw aankoopbewijs
- 2) Probleem met de spa, knip het partijnummer (2086-xxxxxx) dat naast het luchtventiel op het opblaaskussen staat uit en plak het op uw aankoopbewijs. Probleem met de opblaasbare afdekking.

**Voor de pomp:**

- 1) Uw aankoopbewijs
- 2) Stuur de pomp per post naar het adres van het after-salescentrum. Raadpleeg de achterzijde voor de contactgegevens van het after-salescentrum in uw land.

Bestway is niet aansprakelijk voor economische verliezen door kosten van water of chemicaliën. Bestway vervangt geen producten die verwaarloosd zijn of die niet volgens de richtlijnen van de gebruikershandleiding zijn gebruikt.

AAN: Bestway Service Department

DATUM \_\_\_\_\_

Klantnummer \_\_\_\_\_

FAX/E-MAIL/TEL: Op de achterzijde vindt u de contactinformatie voor uw land

**Benodigde informatie:**

Naam: \_\_\_\_\_ Adres: \_\_\_\_\_

Postcode: \_\_\_\_\_ Woonplaats: \_\_\_\_\_

Land: \_\_\_\_\_ Telefoon: \_\_\_\_\_

Mobiel nummer: \_\_\_\_\_ E-mail: \_\_\_\_\_

Fax: \_\_\_\_\_

**Schrijf de code van uw artikel duidelijk op:**

Artikelcode: \_\_\_\_\_

**Beschrijving van het probleem**

- Het spa-bad lekt     RCD/PRCD/GFCI ingeschakeld
- Het bedieningspaneel geeft een fout aan die niet kan worden verholpen     Het waterfiltratiesysteem werkt niet
- Het Lay-Z-massagesysteem werkt niet     Het verwarmingssysteem werkt niet
- De pomp lekt     De adapter lekt
- Ontbrekende delen – Gebruik de code van het ontbrekende onderdeel. U vindt de code in de handleiding

Anders. Beschrijven a.u.b.: \_\_\_\_\_

Voor de aanvraag van wisselonderdelen moet de gebruiker ook de pagina sturen van de handleiding waarop het ontbrekende of defecte onderdeel aangeduid wordt met een kruis.

**U moet ook een kopie van het aankoopbewijs met deze fax meesturen**

**Het gratis nummer is niet bereikbaar met mobiele telefoons.**

**Alle verstrekte informatie moet compleet zijn; anders kunnen we u geen assistentie verlenen**

**U KUNT OOK ONZE WEBSITE BEZOEKEN: [www.bestway-service.com](http://www.bestway-service.com)**